

Planung

Platzbedarf im Korpus

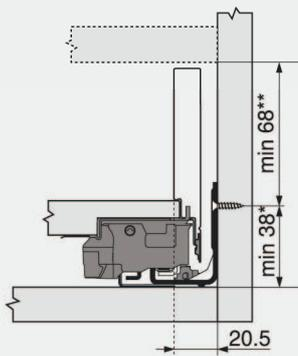

Einbaumaße Front für Schraubmontage

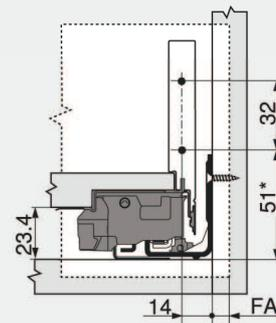

FA Frontaufschlag

Einbohrmaße Front für EXPANDO

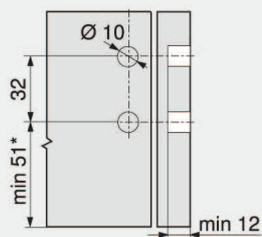

Einbaumaße Rückwand

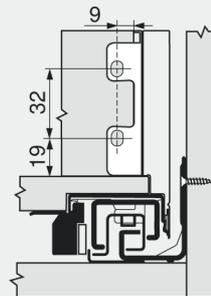

* + 1 mm bei Montage der Korpuschiene auf liegender Korpusseite

** inkl. 2 mm Neigungsverstellung

Schraubposition der Korpusschienen – 40 kg

Nennlänge NL (mm)

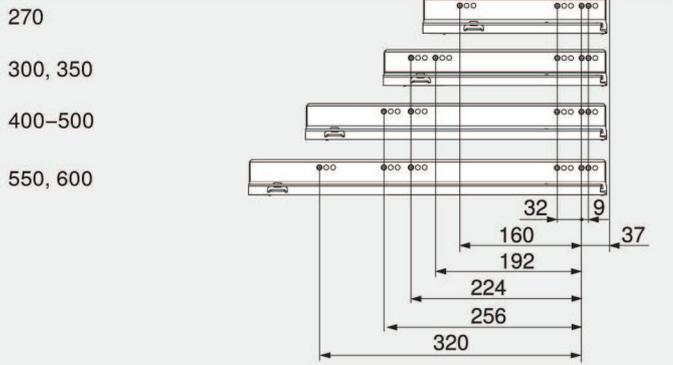

Schraubposition der Korpusschienen – 70 kg

Nennlänge NL (mm)

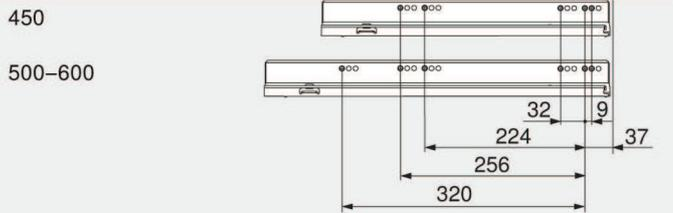

Min. lichte Korpustiefe = Nennlänge NL + 3 mm

Einbohrmaße Boden

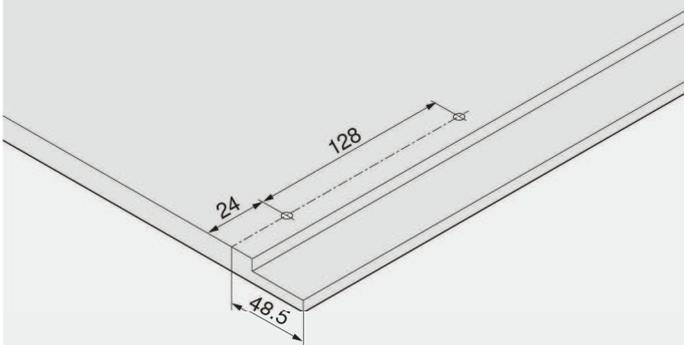

Zuschnittmaße für 16 mm Spanplatten

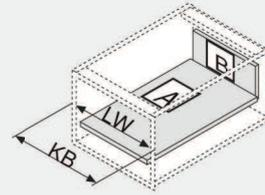

KB Korpusbreite
LW Lichte Korpusweite
NL Nennlänge

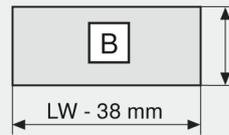

Rückwand
63 mm

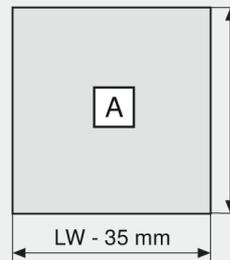

Boden
Holzrückwand
NL - 10 mm

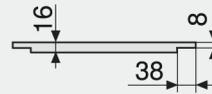

Falzmaße